

## Actuador de persiana habilitado Casambi

- para persianas enrollables, persianas, toldos, ...
- Posicionamiento horizontal absoluto
- Control de ángulo de lamas (en persianas)
- Dos entradas programables
- Fácil de calibrar

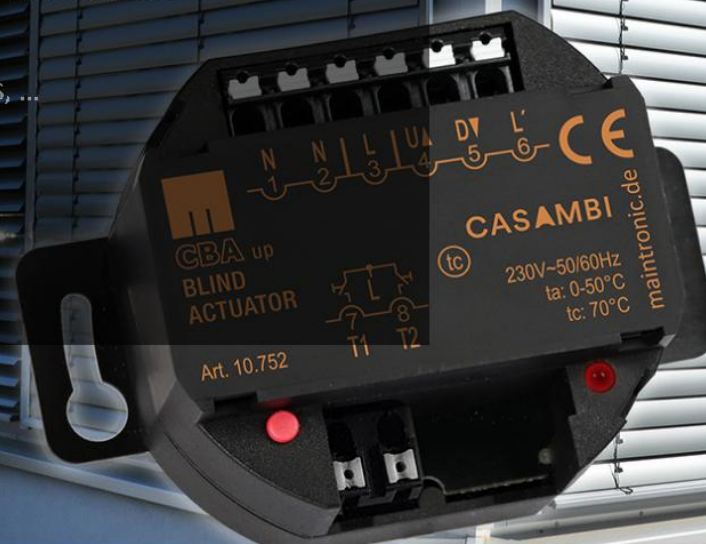

## Actuador persiana Casambi

Actuador de persianas Casambi para persianas enrollables/persianas/toldos. Automatice su entorno con los sensores listos para Casambi. Con su tableta o teléfono inteligente, el control y la configuración, como las funciones de control de tiempo, es muy conveniente y fácil. Operación segura, olvídense de los relés pegados gracias al bloqueo mutuo incorporado.

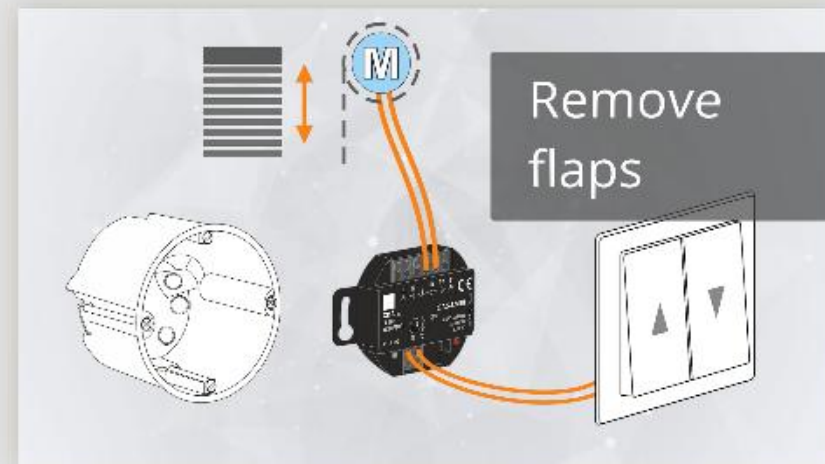

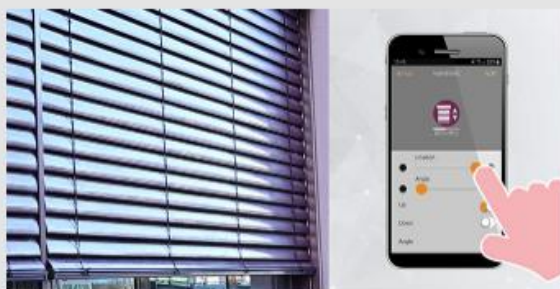

### Solo un toque de distancia

Fácil ajuste de la posición de su persiana / persiana enrollable... con un toque de un dedo.

### Cambia el ángulo ciego en segundos

Control de ángulo de lamas con deslizador en la app.

Posibilidad de escenas para sombreado automático.

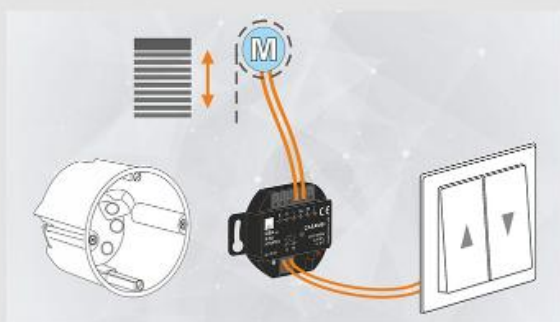
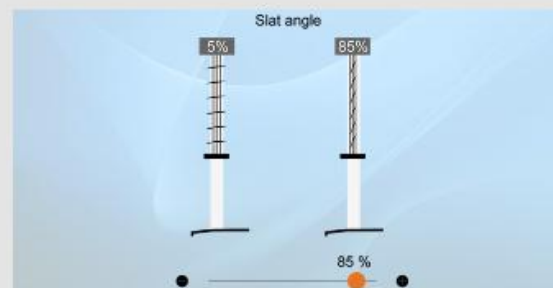

### El control local es tan fácil

Habilitado con 2 entradas programables, el control local es mucho más fácil. Estas entradas se pueden usar como un botón pulsador Arriba-Abajo preconfigurado directo o controlar cualquier dispositivo habilitado por Casambi a través del control de entrada

de Casambi. Es solo un cambio de un parámetro en la aplicación.

### control de grupo

La aplicación Casambi identifica automáticamente el dispositivo y se puede integrar en las redes existentes. Todas las funciones activadas por los botones son configurables individualmente.

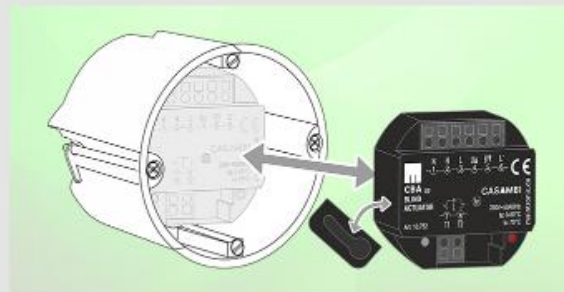

### Fácil instalación

Quite las solapas laterales e instale fácilmente en cajas empotradas.

# Caracte

## Características del producto

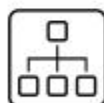

### Agrupar dispositivos

Crear grupos para el control conjunto.



### Características del temporizador

Ejecutar persianas con tiempo específico.



### Función astronómica

Conduce a los ciegos a los tiempos del sol.

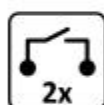

### Control seguro de motores

Hardware y software enclavados debido a dos relés de cambio de 16 A accionados positivamente.



### Interruptores inalámbricos habilitados por Casambi

Switch inalámbrico para instalaciones fijas.



### Control local

Dos entradas programables para pulsadores externos.

